

SIEMENS



Indukční lávový gril

ET375FUB1E

www.siemens-home.com/cz



cz Návod k použití



4 242003 687635

Obsah

	Použití podle určení	4
	Důležitá bezpečnostní upozornění	4
	Příčiny poškození	5
	Ochrana životního prostředí	5
	Tipy, jak ušetřit energii	5
	Ekologická likvidace	5
	Seznámení se s přístrojem	6
	Váš nový lávový gril	6
	Ovládací panel	6
	Ovládací plošky	7
	Ukazatel zbytkového tepla	7
	Před prvním použitím	7
	Čistění přístroje	7
	První rozehrání grilu	7
	Obsluha přístroje	8
	Grilování s vodou a lávovými kameny	8
	Zapnutí a vypnutí	8
	Nastavení grilu	8
	Předehrání grilu	8
	Doplnění vody	9
	Po grilování	9
	Tabulka grilování	9
	Tipy a triky	10
	Dětská pojistka	10
	Zapnutí	10
	Vypnutí	10
	Automatická dětská pojistka	10
	Časové funkce	11
	Budík	11
	Stopky	11
	Automatické vypnutí	11
	Ochrana před náhodnou aktivací	12
	Zapnutí	12
	Vypnutí	12
	Ukazatel spotřeby energie	12
	Základní nastavení	13
	Změna základních nastavení	13
	Čištění	14
	Nepoužívejte tyto čisticí prostředky	14
	Čištění spotřebiče	14

	Co dělat v případě poruchy?	15
	E-hlášení na ukazatelích	15
	Zákaznický servis	16
	Číslo výrobku a výrobní číslo	16

Další informace o výrobcích, příslušenství, náhradních dílech a servisu najdete na internetu na: www.siemens-home.com/cz

Použití podle určení

Pečlivě si přečtěte tento návod. Jedině tak můžete svůj přístroj správně a bezpečně používat. Návod k použití a návod k montáži uschovejte pro pozdější použití nebo pro dalšího majitele.

Po vybalení přístroj zkontrolujte. V případě poškození během přepravy přístroj nezapojujte.

Přístroje bez zástrčky smí zapojovat pouze oprávněný odborník. Pokud je přístroj nesprávně zapojený, nemáte v případě škody nárok na záruku.

Tento přístroj je určen pouze pro soukromé použití v domácnosti. Přístroj používejte výhradně k přípravě pokrmů a nápojů. Při vaření musí být přístroj pod dozorem. Krátkodobé vaření musí být neustále pod dozorem. Přístroj používejte pouze v uzavřených místnostech.

Tento přístroj je určen pro použití do maximální výšky nad mořem 2000 metrů.

Nepoužívejte nevhodná ochranná zařízení ani dětské zábrany. Mohou způsobit úrazy.

Tento přístroj není určený pro provoz s externím časovým spínačem nebo dálkovým ovládním.

Děti od 8 let a osoby s omezenými fyzickými, smyslovými nebo duševními schopnostmi nebo s nedostatkem zkušeností a vědomostí smějí tento přístroj používat pouze pod dozorem nebo pokud byly seznámeny s bezpečným používáním přístroje a pochopily nebezpečí s tím spojená.

Děti si nesmí se přístrojem hrát. Čištění a uživatelskou údržbu nesmí provádět děti bez dozoru.

Důležitá bezpečnostní upozornění

Montáž přístroje se musí provádět podle přiloženého návodu k montáži.

Varování – Nebezpečí požáru!

- Horký olej a tuk se rychle vznítí. Horký olej a tuk nikdy nenechávejte bez dozoru. Nikdy nehaste oheň vodou. Vypněte varnou zónu. Plameny opatrně uduste pokličkou, protipožární dekou a podobně.
- Přístroj je velmi horký, může dojít ke vznícení hořlavých materiálů. Pod přístrojem ani v jeho bezprostřední blízkosti nikdy neskladujte nebo nepoužívejte hořlavé předměty (např. spreje, čisticí prostředky). Na přístroj ani do něj nikdy nepokládejte hořlavé předměty.
- Přístroj je velmi horký, může dojít ke vznícení hořlavých materiálů. V tomto přístroji nepoužívejte dřevěné uhlí a podobné palivo.

Varování – Nebezpečí popálení!

- Přístupné součásti jsou při provozu horké. Nikdy se nedotýkejte horkých součástí. Udržujte děti mimo dosah přístroje.
- Odkapávající tuk může během grilování krátce vzplanout. Nenaklánějte se nad přístroj. Udržujte bezpečnou vzdálenost.
- Gril je po vypnutí dlouho horký. Nedotýkejte se grilu 30-45 minut po vypnutí.
- Při zavřeném krytu přístroje se hromadí horko. Kryt přístroje zavírejte, až když je přístroj vychladlý. Přístroj nikdy nezapínejte, když je kryt zavřený. Kryt přístroje nikdy nepoužívejte k udržování teploty pokrmů nebo jako odstavnou plochu.

Varování – Nebezpečí úrazu elektrickým proudem!

- Neodborné opravy jsou nebezpečné. Pokud je přístroj vadný, vypněte pojistku v pojistkové skříňce. Zavolejte servis. Opravu smí vykonávat výhradně technik zákaznického servisu vyškolený naší společností.
- Kontaktem s horkými součástmi přístroje může dojít k roztavení kabelové izolace elektrických přístrojů. Zabraňte kontaktu přírodních kabelů elektrických přístrojů s horkými součástmi přístroje.
- Pokud by do přístroje vnikla vlhkost, může to mít za následek úraz elektrickým proudem. Nepoužívejte vysokotlaký ani parní čistič.
- Vadný přístroj může způsobit úraz elektrickým proudem. Vadný přístroj nikdy nezapínejte. Vytáhněte síťovou zástrčku ze zásuvky nebo vypněte pojistku v pojistkové skříňce. Zavolejte servis.

Příčiny poškození

Pozor!

Poškození přístroje nevhodným příslušenstvím:

- Používejte pouze dané originální příslušenství. Nepoužívejte grilovací mísy nebo alobal. Tím se poškodí grilovací rošt.
- Pokud na sklokeramický panel nebo kryt upadnou tvrdé nebo špičaté předměty, může dojít k poškození.

Ochrana životního prostředí

V této kapitole naleznete informace o úspoře energie a likvidaci přístroje.

Tipy, jak ušetřit energii

- Nechte přístroj předehřát jen tak dlouho, dokud nedosáhne požadovanou teplotu.
- Včas přepínejte na nižší stupeň grilování.
- Zvolte vhodný stupeň dalšího grilování. Při příliš vysokém stupni dalšího grilování plýtváte energií.
- Využívejte zbytkového tepla grilu. Při delší době grilování vypněte přístroj již 5–10 minut před koncem grilování.

Ekologická likvidace

Obal zlikvidujte v souladu s předpisy na ochranu životního prostředí.



Tento přístroj je označen v souladu s evropskou směrnicí 2012/19/EU o nakládání s použitými elektrickými a elektronickými zařízeními (waste electrical and electronic equipment - WEEE). Tato směrnice stanoví jednotný evropský (EU) rámec pro zpětný odběr a recyklování použitých zařízení.

Seznámení se s přístrojem

V této kapitole jsou popsány různé ukazatele a ovládací prvky. Dále se seznámíte s různými funkcemi vašeho přístroje.

Váš nový lávový gril

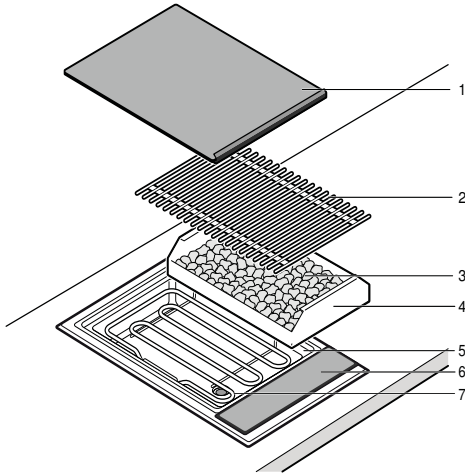

Č.	Označení
1	Sklokeramický kryt
2	Grilovací rošt
3	Lávové kameny
4	Vana na lávové kameny
5	Grilovací vana (vodní lázeň)
6	Ovládací panel
7	Grilovací topné těleso

Ovládací panel

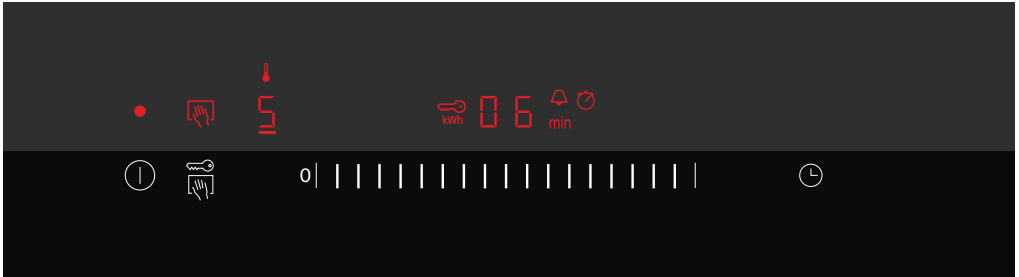

Ukazatele

- Spotřebič je zapnutý
- Ochrana před náhodnou aktivací
- Ukazatel zahřívání
- 0-5** Stupeň grilování
- Dětská pojistka
- kWh** Ukazatel spotřeby energie
- 0:00** Doba trvání
- H/h** Zbytkové teplo
- Budík

Ukazatele

- min** Doba trvání
- Stopky

Ovládací plošky

- Zapnutí spotřebiče
- Zapnutí ochrany před náhodnou aktivací/dětské pojistky
- 0 | |** Nastavení stupně grilování / Budíku
- Zapnutí budíku / stopek

Ovládací plošky

Když stisknete některý symbol, aktivuje se příslušná funkce.

Upozornění

- Když stisknete několik políček současně, nastavení se nezmění. Můžete tak v oblasti nastavování utřít pokrmy, které přetekly.
- Ovládací plošky udržujte vždy suché. Vlhkost negativně ovlivňuje jejich funkci.

Ukazatel zbytkového tepla

Přístroj má dvoustupňový ukazatel zbytkového tepla.

Když se na ukazateli zobrazí **H**, je přístroj ještě horký. Když přístroj ještě víc vychladne, ukazatel se změní na **h**. Když přístroj dostatečně vychladne, ukazatel zhasne.



Před prvním použitím

Zde je popsáno, co musíte udělat, než budete na přístroji poprvé připravovat pokrmy. Nejprve si přečtěte bezpečnostní pokyny → "Důležitá bezpečnostní upozornění" na straně 4.

Čištění přístroje

Před prvním použitím přístroj a příslušenství důkladně vyčistěte vlažným mycím roztokem.

První rozehrání grilu

Nechte gril několik minut hřát bez pokrmu na nejvyšší stupeň. Odstraní se tak vůně novoty. Vznik mírného dýmu je při prvním rozehrání normální.

Obsluha přístroje

V této kapitole je popsáno nastavení přístroje.

V tabulce najdete nastavení pro různé pokrmy.

Grilování s vodou a lávovými kameny

Upozornění: Grilovací vanu naplňte před každým použitím vodou. Jinak dojde k přehřátí přístroje.

Množství vody závisí na tom, jestli chcete použít lávové kameny. Lávové kameny akumulují horko z grilovacího topného tělesa a zajišťují tak intenzivní sálání tepla a rovnoměrné rozdělení tepla.

Naplnění vody a lávových kamenů

1. Sejměte grilovací rošt a odklopte grilovací topné těleso. Vyměňte z přístroje vanu na lávové kameny.
2. Zajištěte, aby byl odtokový kohout zavřený.
3. Naplňte do grilovací vany vodu.
Grilování s lávovými kameny: 0,7 l (spodní značka)
Grilování bez lávových kamenů: 2,5 l (horní značka)

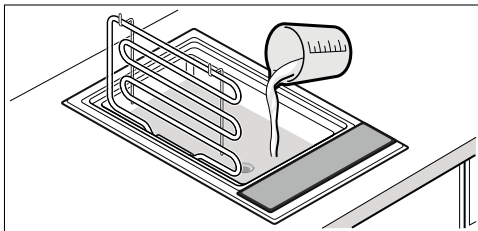

4. Pro grilování s lávovými kameny: Vyměňte lávové kameny z obalu a naplňte je do vany na lávové kameny. Nasaďte vanu na lávové kameny do přístroje.

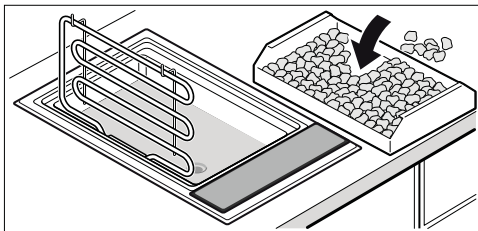

5. Grilovací topné těleso sklopte dolů, umístěte grilovací rošt.

Gril je připravený k provozu.

Zapnutí a vypnutí

Upozornění: Když je stupeň grilování déle než 20 sekund nastavený na 0, přístroj se automaticky vypne.

Zapnutí

Stiskněte se symbolu .

Zazní akustický signál. Svítí ukazatel nad hlavním vypínačem. Přístroj je připravený k provozu.

Vypnutí

Stiskněte symbol , dokud ukazatel nad hlavním vypínačem nezhasne.

Přístroj je vypnutý. Dál svítí ukazatel zbytkového tepla, dokud přístroj dostatečně nevychladne.

Nastavení grilu

V oblasti nastavování se nastavuje požadovaný stupeň grilování.

Stupeň grilování 1 = nejnižší výkon

Stupeň grilování 9 = nejvyšší výkon

Nastavení stupně grilování

1. Zapněte gril hlavním vypínačem .
2. Přejíždějte po oblasti nastavování, dokud se na ukazateli nezobrazí požadovaný stupeň grilování. Ukazatel zahřívání bliká.



Upozornění: Gril provádí regulaci zapínáním a vypínáním grilovacího topného tělesa. I při použití nejvyššího výkonu se může grilovací topné těleso zapínat a vypínat.

Přehřátí grilu

Grilovaný pokrm umístěte na gril až po uplynutí doby přehřátí. Symbol přehřátí zhasne. Během doby přehřátí hřeje gril na plný výkon. Poté se zapínáním a vypínáním topného tělesa teplota sníží a udržuje na konstantní úrovni příslušného stupně.

Doba přehřátí činí v závislosti na nastaveném stupni grilování 8 až 10 min.

Upozornění: Prázdný gril přehříváte maximálně 8-12 min. Delší doba zahřívání může vést k vypnutí přístroje (ochrana proti přehřátí). Vypněte přístroj a před opětovným zapnutím ho nechte vychladnout.

Doplnění vody

⚠ Varování – Nebezpečí opaření!

Pokud se při doplňování dostane na horký grilovací rošt nebo horké grilovací těleso voda, vzniká vodní pára. Při doplňování vody nedávejte ruce nad rošt a nelijte vodu na horké součásti.

Pokud je v grilovací vaně příliš málo vody, ochrana proti přehřátí vypne přístroj. Proto dávejte během grilování pozor na množství vody v grilovací vaně a v případě potřeby vodu doplňte.

Upozornění: Při doplňování vody nemusíte sundávat grilovací rošt ani odklápět grilovací topné těleso. Před doplňováním vody nechte gril dostatečně vychladnout.

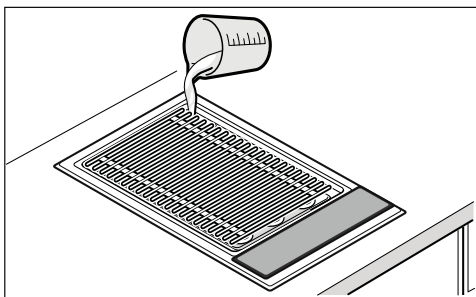

Grilování s lávovými kameny a bez lávových kamenů:
0,7 l

Grilovaný pokrm	Stupeň grilování nad lávovými kameny	Stupeň grilování nad vodní lázní	Doba grilování v minutách	Informace
Hovězí steak, medium, 2–3 cm	7 - 8	9	8 - 10	
T-bone steak, růžový, 3 cm	5 - 6	6 - 7	10 - 15	
Steak z vepřové krkovičky, bez kostí	6 - 7	7 - 8	12 - 16	
Vepřové kotlety, 2 cm	3 - 4	4 - 5	15 - 20	Nařizněte podél kosti.
Jehněčí kotlety, růžové, 2 cm	4 - 5	5 - 6	12 - 15	
Kuřecí prsa, 2 cm	4 - 5	5 - 6	15 - 20	
Kuřecí křídýlka, à 100 g	4 - 5	5 - 6	15 - 20	
Krůtí řízek, přírodní, 2 cm	4 - 5	5 - 6	12 - 15	
Steak z lososa, 3 cm	2 - 3	3 - 4	20 - 25	Grilovací rošt potřete olejem.
Steak z tuňáka, 2 cm	3 - 4	4 - 5	10 - 15	Grilovací rošt potřete olejem.
Pstruh, celý, 200 g	4 - 5	5 - 6	12 - 15	Kůži důkladně potřete olejem, před obrácením ještě jednou potřete olejem.
Tygrí krevety, à 30 g	5 - 6	6 - 7	12 - 15	
Hamburgery/frikadely, 1 cm	3 - 4	4 - 5	12 - 17	
Špízy, à 100 g	2 - 3	3 - 4	17 - 25	Často obračejte.
Grilovací klobása, à 100 g	3 - 4	4 - 5	10 - 20	
Zelenina	1 - 2	2 - 3	8 - 12	Např. lilky, cukety na plátky silné 1 cm, paprika na čtvrtky

Po grilování

Sklokeramický kryt přiklopte až po úplném vychladnutí grilu. Vlhké lávové kameny nechte před přiklopením sklokeramického krytu úplně uschnout, protože jinak se může vytvořit plíseň.

Pokud by voda byla při vypouštění ještě horká, přilijte k ní nejdříve studenou vodu, aby se ochladila! Pro vypuštění vody postavte pod vypouštěcí kohout žáruvzdornou nádobu. Otočením páčky o 90° dolů otevřete kohout. Poté kohout opět zavřete otočením páčky nahoru až na doraz.

Tabulka grilování

Údaje v tabulkách jsou orientační hodnoty a platí pro předehřátý gril. Hodnoty se mohou lišit podle druhu a množství grilovaného pokrmu.

Grilovaný pokrm položte na gril až po uplynutí doby předehřátí.

Grilovaný pokrm minimálně jednou obraťte.



Tipy a triky

- Gril nechte vždy předehřát. Díky intenzivnímu sálání tepla se může rychle vytvořit kůrka a z masa nevyteče šťáva.
- Pokrm můžete před grilováním potřít olejem odolným vůči vysokým teplotám (např. arašídovým olejem) nebo ho do něj naložit. Zlepší se tak chuť. Dbejte na to, abyste nepoužívali příliš mnoho oleje nebo marinády, protože by mohly vyšlehnout plameny a vytvářet se silný kouř.
- Maso před grilováním nesolte. Mohly by z něj uniknout rozpustné živiny a šťáva.
- Grilovaný pokrm položte přímo na rošt. Nepoužívejte allobal ani grilovací misky.
- Grilované kousky obraťte teprve tehdy, když je lze snadno oddělit od roštu. Když se maso přichytí na roštu, poškodí se vlákna a vyteče z něj šťáva.
- Při grilování do masa nepíchejte, protože by z něj vytekla šťáva.
- Uzené potraviny, jako šunka nebo uzené maso, nejsou ke grilování vhodné. Může dojít ke vzniku zdraví škodlivých sloučenin.
- Kotlety několikrát nařízněte u kosti a vrstvy tuku, aby se při grilování nezkroutily.
- Vrstvy tuku odstraňte raději po grilování než před ním, jinak ztratí maso šťávu a aroma.
- Kousky drůbeže budou opečené obzvláště dokřupava, když je ke konci grilování potřete máslem, slanou vodou nebo pomerančovou šťávou.
- Ovoce můžete podle chuti po grilování dochutit medem, javorovým sirupem nebo citronovou šťávou.
- Zeleninu, která se vaří dlouho (např. kukuřičný klas), můžete před grilováním předvařit.
- Rybí filety grilujte nejprve kůží dolů. Kůži potřete olejem, aby se nepřichytila ke grilovacímu roštu.
- Grilované pokrmy podávejte horké. Neudržujte je teplé, jinak budou tuhé.
- Odkapávající tuk se může na topném tělese vznítit a způsobit krátké vyšlehnutí plamenů a tvorbu kouře. Abyste to minimalizovali, měli byste velmi tučné pokrmy grilovat nad vodní lázni.



Dětská pojistka

Aby děti nemohly přístroj omylem zapnout nebo změnit nastavení, je vybavený dětskou pojistkou.

Zapnutí

1. Vypněte přístroj.
2. Minimálně 4 sekundy tiskněte symbol .
Na cca 10 sekund se rozsvítí ukazatel . Přístroj je zablokovaný.

Vypnutí

Tiskněte symbol tak dlouho , dokud symbol  nezhasne.
Dětská pojistka je vypnutá.

Automatická dětská pojistka

Pomocí této funkce se dětská pojistka automaticky aktivuje vždy po vypnutí přístroje.

Zapnutí

Zapnutí automatické dětské pojistky → "Základní nastavení" na straně 13.

Časové funkce

K dispozici jsou 2 různé časové funkce:

- Budík
- Stopky

Budík

Pomocí budíku můžete nastavit čas až 99 minut. Je nezávislý na všech ostatních nastaveních.

Nastavení budíku

1. Při vypnutém přístroji stiskněte symbol ☹, při zapnutém přístroji symbol ☺ stiskněte dvakrát. Svítí ukazatel ⚡. Na ukazateli svítí 00 min.
Upozornění: Když při zapnutém přístroji dvakrát stisknete symbol ☹, zapnou se stopky.
2. V oblasti nastavování nastavte požadovaný čas. Za několik sekund se začne čas odměřovat.

Po uplynutí doby

Po uplynutí doby zazní akustický signál a na ukazateli bliká 10 sekund 00. Bliká ukazatel ⚡.
Stiskněte libovolný symbol.

Ukazatelé zhasnou a vypne se signální tón.

Oprava času

Pomocí symbolu ☹ zvolte budík a znovu ho nastavte.

Stopky

Stopky zobrazují dobu, která uplynula od jejich aktivace.

Stopky fungují jen při zapnutém přístroji. Při vypnutí přístroje se vypnou také stopky.

Upozornění: Když ke stopkám zapnete navíc budík, nastavení se na 10 sekund zobrazí na ukazatel časovače. Poté se opět zobrazí stopky.

Zapnutí

1. Stiskněte symbol ☹. Na ukazateli se zobrazí 00.
2. Stiskněte oblast nastavování. Začne se měřit čas. V průběhu první minuty se zobrazují sekundy, poté minuty.
3. Pro opětovné zobrazení ukazatele časovače stiskněte symbol ☹.

Vypnutí

1. Stiskněte symbol ☹.
2. Stiskněte oblast nastavování. Stopky se vypnou. Ukazatel časovače zhasne.

Automatické vypnutí

Pokud je přístroj dlouhou dobu zapnutý beze změny nastavení, aktivuje se automatické vypnutí.

Ohřev přístroje se přeruší. Na ukazateli bliká střídavě *F B* a ukazatel zbytkového tepla *H/h*.

Jakmile stisknete libovolné ovládací plošky, ukazatel zhasne. Můžete provést nové nastavení.



Za jak dlouho se aktivuje automatické vypnutí, závisí na nastaveném stupni grilování (2 až 4 hodiny).

Ochrana před náhodnou aktivací

Pokud budete ovládací panel otírat během doby, kdy je přístroj zapnutý, může dojít ke změně nastavení.

Aby se tomu zabránilo, je přístroj vybavený funkcí Ochrana před náhodnou aktivací.

Zapnutí

Při zapnutém přístroji stiskněte symbol , zazní akustický signál. Svítí ukazatel . Ovládací panel se na 30 sekund zablokuje. Ovládací panel můžete utírat, aniž by se změnila nastavení.

Upozornění: Na hlavní vypínač se funkce Ochrana před náhodnou aktivací nevztahuje. Přístroj můžete kdykoli vypnout.

Vypnutí

Stiskněte symbol .

Ochrana před náhodnou aktivací je vypnutá.

Ukazatel spotřeby energie

Pomocí této funkce si můžete nechat zobrazit celkovou spotřebu energie mezi zapnutím a vypnutím přístroje.

Po vypnutí se na 10 sekund zobrazí spotřeba v kilowatthodinách, např. 1,87 kWh.

Přesnost ukazatele je mimo jiné závislá na kvalitě napětí elektrické sítě.

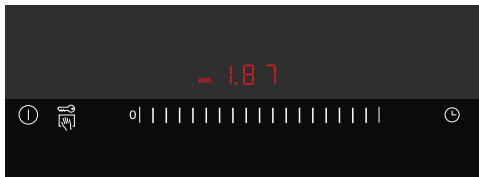

Ukazatel spotřeby energie případně nemusí být aktivovaný → "Základní nastavení" na straně 13.

Základní nastavení

Váš přístroj má různá základní nastavení. Tato nastavení si můžete upravit podle svých vlastních zvyklostí.

Ukazatel	Funkce
c 0	Resetování na základní nastavení
0	Vypnuté.*
1	Zapnuté.
c 1	Dětská pojistka
0	Automatická dětská pojistka vypnutá.*
1	Automatická dětská pojistka zapnutá.
2	Manuální a automatická dětská pojistka vypnutá.
c 2	Akustický signál
0	Potvrzující signál a signál při nesprávném ovládní vypnutí (signál hlavního vypínače zůstává vždy zapnutý).
1	Je zapnutý jen signál při nesprávném ovládní.
2	Je zapnutý jen potvrzující signál.
3	Jsou zapnuté potvrzující signál a signál při nesprávném ovládní.*
c 3	Ukazatel spotřeby energie (Informujte se o napětí sítě u svého dodavatele el. energie.)
0	Ukazatel spotřeby vypnutý.*
1	Ukazatel spotřeby při napětí sítě 230 V.
3	Ukazatel spotřeby při napětí sítě 220 V.
4	Ukazatel spotřeby při napětí sítě 240 V.
c 5	Automatické vypnutí (Čím vyšší je nastavený stupeň, tím je doba do vypnutí delší.)
0	2–4 hodiny do vypnutí.*
1	1–2 hodiny do vypnutí.
2	30–60 minut do vypnutí.
c 6	Doba trvání signálu konce časovače
1	10 sekund.*
2	30 sekund.
3	1 minuta.
c 8	Demo režim
0	Vypnuté.*
1	Zapnuté. Přístroj lze ovládat, ale nehřeje.

* Základní nastavení

Změna základních nastavení

Přístroj musí být vypnutý.

1. Zapněte přístroj.
2. Během následujících 10 sekund cca 4 sekundy tiskněte symbol , dokud nezazní akustický signál.

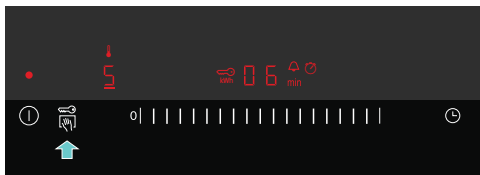

Bliká střídavě **c** a **1** a svítí .

3. Stiskněte symbol  tolikrát, dokud se nezobrazí požadovaný ukazatel.
4. V oblasti nastavování nastavte požadovanou hodnotu.

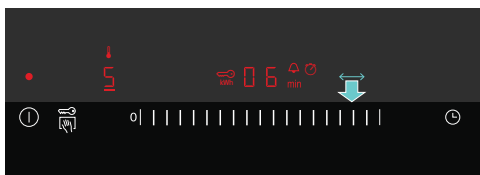

5. Opakujte krok 3. a 4., dokud nezměníte všechna požadovaná nastavení.
6. Cca 4 sekundy tiskněte symbol , dokud nezazní akustický signál. Nastavení jsou uložena.

Když nechcete změny uložit

Pro opuštění základních nastavení vypněte přístroj hlavním vypínačem. Změny se neuloží.

Čištění

V případě pečlivé údržby a čištění zůstane přístroj dlouho pěkný a funkční. Vysvětlíme Vám, jak správně udržovat a čistit přístroj.

Vhodné čisticí a ošetrovací prostředky můžete zakoupit v zákaznickém servisu.

Varování – Nebezpečí popálení!

Přístroj se za provozu zahřívá. Před čištěním nechte přístroj vychladnout.

Varování – Nebezpečí úrazu elektrickým proudem!

Pokud by do přístroje vnikla vlhkost, může to mít za následek úraz elektrickým proudem. Nepoužívejte vysokotlaký ani parní čistič.

Varování – Nebezpečí popálení!

Přístupné součásti jsou při provozu horké. Nikdy se nedotýkejte horkých součástí. Udržujte děti mimo dosah přístroje.

Nepoužívejte tyto čisticí prostředky

- Ostré, abrazivní čisticí prostředky
- Čisticí prostředky na bázi kyselin (např. ocet, kyselina citronová atd.)
- Čisticí prostředky obsahující chlór nebo prostředky s vysokým obsahem alkoholu
- Spreje na čištění trouby
- Tvrdé, kovové drátěnky a houby na mytí, kartáče a jiné čisticí prostředky s drsným povrchem
- Nové houbové utěrky před použitím důkladně properte.

Čištění spotřebiče

Přístroj nechte vychladnout a po každém použití ho vyčistíte. Zabráníte tak připečení zbytků. Několikrát připečené zbytky se špatně odstraňují.

1. Nechte přístroj vychladnout.
2. Sejměte grilovací rošt.
3. Topné těleso odklopte nahoru.
4. Vyjměte vanu s lávovými kameny.
5. Připečené zbytky nechte odmočit ve vodě s mycím prostředkem.

Upozornění: Připečené zbytky neseškrabujte.

Část přístroje / povrch	Doporučené čištění
Grilovací rošt	Hrubé zbytky odstraňte kartáčkem. Grilovací rošt nechte odmočit ve džezu. Vyčistíte kartáčkem a mycím prostředkem a důkladně osušte. Na úporné nečistoty naneste náš gel na čištění grilů (objednací číslo 00463582) a nechte působit minimálně 2 hodiny, při silném znečištění přes noc. Poté důkladně omyjte a osušte. Řiďte se pokyny na obalu čisticího prostředku. Upozornění: Nemyjte v myčce nádobí!
Vana na lávové kameny a grilovací vana	Vyjměte lávové kameny, resp. vypusťte vodu. Vyčistíte ve džezu s vodou a mycím prostředkem kartáčkem; osušte měkkým hadrem. Úporné nečistoty nechte odmočit nebo odstraňte naším gelem na čištění grilů (objednací číslo 00463582).
Lávové kameny	Hodně vlhké lávové kameny občas usušte v pečici troubě při 200 °C. Zabráníte tak případné tvorbě plísní. Když jsou lávové kameny černé, vyměňte je. Lávové kameny jsou pak zcela nasáklé tukem a mohou při grilování silně kouřit nebo se tuk může vznítit. Vhodné lávové kameny obdržíte ve specializované prodejně (objednací číslo 00291050). Při plnění dbejte na to, aby grilovací topné těleso neleželo přímo na lávových kamenech.
Ovládací panel a sklokeramický kryt	Vyčistíte měkkým, vlhkým hadrem a malým množstvím mycího prostředku; hadr nesmí být příliš mokry. Osušte měkkým hadrem.

Co dělat v případě poruchy?

Varování – Nebezpečí úrazu elektrickým proudem!

Neodborné opravy jsou nebezpečné. Pokud je přístroj vadný, vypněte pojistku v pojistkové skříňce. Zavolejte servis. Opravu smí vykonávat výhradně technik zákaznického servisu vyškolený naší společností.

Jestliže se vyskytne porucha, často se jedná jen o maličkost. Než zavoláte servis, věnujte pozornost pokynům uvedeným v tabulce.

Elektronika spotřebiče je umístěná pod ovládacím panelem. V důsledku různých příčin může teplota v této oblasti silně stoupnout.

Aby se elektronika nepřehřála, spotřebič se v případě potřeby automaticky vypne. Zobrazí se stírdavě ukazatel $F2$ nebo $F4$ a ukazatel zbytkového tepla H nebo h .

Ukazatel	Chyba	Opatření
Žádný	Přerušené napájení.	Zkontrolujte domovní pojistku přístroje. Na jiných elektrických přístrojích zkontrolujte, zda nedošlo k výpadku elektrického proudu.
Všechny ukazatele blikají.	Ovládací ploška je mokrá nebo na ní leží nějaký předmět.	Osušte ovládací plošku nebo odstraňte předmět.
$F4$	Přehřála se elektronika. Proto se přístroj vypnul.	Počkejte, dokud elektronika dostatečně nevychladne. Stiskněte libovolné ovládací plošky. $F4$ zhasne.
$F8$	Přístroj byl v provozu příliš dlouho a vypnul se.	Přístroj znovu zapněte.
dE	Přístroj nehřeje. Je zapnutý režim demo.	Vypněte režim demo: Na 30 sekund odpojte přístroj od elektrické sítě (vypněte domovní pojistku nebo jistič v pojistkové skříňce). Zapněte přístroj. Během dalších 3 minut stiskněte libovolné ovládací plošky. Režim demo se vypne.

E-hlášení na ukazatelích

Pokud se na ukazatelích zobrazí chybové hlášení s písmenem "E", např. E0111, přístroj vypněte a opět zapněte.

Pokud se jednalo o jednorázovou závadu, ukazatel zhasne. Pokud se chybové hlášení zobrazí znovu, kontaktujte zákaznický servis a uveďte přesné chybové hlášení.

Zákaznický servis

Potřebuje-li váš přístroj opravu, obraťte se na náš servis. Vždy najdeme vhodné řešení, aby nedocházelo ke zbytečným výjezdům servisního personálu.

Číslo výrobku a výrobní číslo

Při telefonátu uveďte číselné označení výrobku (E-Nr.) a výrobní číslo (FD-Nr.), abychom vám mohli poskytnout kvalifikovanou pomoc. Typový štítek s těmito čísly najdete na spodní straně přístroje.



Abyste je v případě potřeby nemuseli dlouho hledat, můžete si údaje svého přístroje a telefonní číslo servisu poznamenat zde.

Č. výrobku (E-Nr.)	Výr. č. (FD-Nr.)
Zákaznický servis 	

Mějte na paměti, že návštěva servisního technika není v případě chybné obsluhy bezplatná ani během záruční doby.

Kontaktní údaje všech zemí najdete v příloženém seznamu zákaznických servisů.

Důvěřujte kompetentnosti výrobce. Tím si zajistíte, že oprava bude provedena vyškolenými servisními techniky, kteří mají k dispozici originální náhradní díly pro váš přístroj.

Záruční podmínky

společnosti BSH domácí spotřebiče s.r.o.

1. Záruka

Na tento výrobek je v souladu § 2113 a násl. zákona č. 89/2012 Sb., občanský zákoník, v platném znění, poskytována **záruka za jakost 24 měsíců** (dále jen „záruka“), která běží zpravidla od odevzdání výrobku zákazníkovi. Pokud byla sjednána delší záruka, řídí se tato speciálními pravidly.

Záruka 24 měsíců je poskytována pouze zákazníkovi spotřebiteli a jen na výrobek **k běžnému užívání v domácnosti**. Zákazníkovi podnikateli nebo jiné právnické osobě je poskytnuta 24 měsíční záruka za předpokladu, že se koupě netýká jeho podnikatelské činnosti (např. prádelna, ubytovací služby, restaurační zařízení apod.), způsob užívání je obdobný užívání v domácnosti a výrobek není prokazatelně přetěžován (kumulativně); v ostatních případech je poskytována záruka v délce 6 měsíců. Společnost BSH domácí spotřebiče s.r.o. si vyhrazuje právo omezit plnění záruky nad rámec 6 měsíců v případě, že bude zjevné, že spotřebič není provozován v souladu s výše uvedenými podmínkami.

2. Pořizovací doklad a záruční list

Základním průkazem práv zákazníka je **pořizovací doklad** (paragon, faktura, leasingová smlouva apod.). Pokud byl při prodeji vydán **záruční list**, je tento součástí výrobku s výrobním číslem uvedeným na přední straně tohoto záručního listu. Nedílnou součástí záručního listu je pořizovací doklad. Zákazník si ve vlastním zájmu pořizovací doklad i záruční list pečlivě uschovává.

Bezplatný záruční servis je možno poskytnout jen v případě předložení pořizovacího dokladu nebo v případě prodloužené záruky i vyplněného záručního listu a vystaveného certifikátu, pokud byl vydán. Záruční list vyplňuje prodejce a je v zájmu zákazníka zkontrolovat správnost a úplnost uvedených údajů. Záruční list je platný pouze v originálu, na kopie nebude brán zřetel.

3. Uplatnění záruky

Zákazník má v rámci poskytnuté záruky právo na bezplatné, včasné a řádné odstranění reklamované vady výrobku, a to opravou, popřípadě – není-li to vzhledem k povaze (tzn. příčině i projevu) vady neúměrné – právo na výměnu výrobku nebo jeho vadné součásti. Za zákonem stanovených podmínek může být poskytnuta sleva na výrobku anebo může být výrobek vrácen.

Záruční oprava se vztahuje výhradně na vady, které vzniknou průkazně v době platné záruky. Takto vzniklé vady je oprávněn odstranit pouze **autorizovaný servis**. Uplatnit záruku může zákazník u autorizovaného servisu nebo v prodejně, kde byl výrobek zakoupen, a to bez zbytečného odkladu, nejpozději však do konce záruční doby. Zvolí-li zákazník jiný, než nejbližší autorizovaný servis, bude na něm, aby nesl v souvislosti s tím zvýšené náklady.

Autorizovaný servis posoudí oprávněnost reklamace a podle povahy vady výrobku rozhodne o způsobu řešení reklamace.

Seznam autorizovaných servisů je k dispozici na www.siemens-home.com/cz.

Doba, po kterou zákazník nemůže výrobek z důvodu vady používat, se do záruční doby nepočítá. O tuto dobu se záruční doba prodlužuje. Při výměně se **běh záruční doby** neobnovuje. Při opravě nedochází k běhu nové záruční doby týkající se opravené součásti či součástíky.

Po provedení záruční opravy je autorizovaný servis povinen vydat zákazníkovi čitelnou kopii opravního listu. **Opravní list** slouží k prokazování práv zákazníka, proto je ve vlastním zájmu zákazníka před podpisem opravního listu zkontrolovat jeho obsah a kopii opravního listu pečlivě uschovat.

Zákazník je povinen poskytnout autorizovanému servisu **součinnost** k ověření existence reklamované vady a k jejímu odstranění (včetně odpovídajícího potřebného vyzkoušení nebo demontáže výrobku).

Při uplatnění reklamace předá zákazník **výrobek čistý** v souladu s hygienickými předpisy nebo obecnými hygienickými zásadami včetně všech jeho součástí a příslušenství, umožňujících takové ověření a odstranění vady. V případě, že výrobek nedodá kompletní a je-li kompletnost výrobku nezbytná k zjištění existence reklamované vady a/nebo k jejímu odstranění, běh lhůty k vyřízení reklamace začíná až dodáním chybějících součástí.

4. Neoprávněnost reklamace

Reklamacie není oprávněná v případech, vznikla-li závada nebo poškození:

- a) prokazatelně nesprávným užíváním výrobku (např. v rozporu s návodem, s pokyny uvedenými na obalu výrobku či v záručním listě, užíváním v rozporu s obecně známými pravidly užívání předmětného výrobku, provedením při nesprávném napájecím napětí, připojování na nedovolené zdroje proudu, užíváním zboží v nevhodných podmínkách – vlhko, prašnost, extrémní tvrdost vody apod.) anebo jiným nesprávným jednáním uživatele (např. neodbornou instalací či zapojením);
- b) prokazatelně nedovolenými zásahy do přístroje (konstrukční nebo jiná úprava, neodborná montáž), živelnou katastrofou nebo mechanickým poškozením výrobku;
- c) nese-li předložený záruční list zjevné známky provedených změn údajů nebo je-li na výrobku odlišné výrobní číslo od toho, jež je uvedeno v záručním listě;
- d) u estetických komponentů, nezajišťujících funkčnost výrobku z důvodu:
 - transportního poškození nebo přemísťováním (poškrábání, promáčknutí, praskliny, rozbitá skla a police apod.)
 - nefunkčních estetických komponentů jako jsou madla, skla, ovládací spínače apod., které jsou důsledkem běžného opotřebení
 - změny barvy plastových komponentů (jedná se o běžný fyzikální chemický jev po čase používání)
 - vady spotřebních materiálů, u kterých je doba životnosti daná charakterem součástky (žárovky, vodní filtry, vzduchové, prachové filtry, uhlíkové filtry všeho druhu, akumulátory, baterie, apod.)
 - vady příslušenství a volitelné výbavy, způsobené nevhodnou manipulací nebo nepřiměřeným zacházením

Ze záručních oprav jsou vyloučeny případy běžné údržby nebo čištění, instalace, programování, kontroly parametrů výrobku.

5. Náhradní díly

Záruka na samostatně prodaný náhradní díl výrobku je poskytována v délce 6 měsíců, a to za předpokladu jeho odborné instalace.

6. Pozáruční servis

V případě placené pozáruční opravy provedené autorizovaným servisem se poskytuje záruka v délce 24 měsíců.

7. Rozšířená záruka nad rámec zákona

U spotřebičů (pračky, myčky) sériově vybavených systémem **Aqua-Stop** (patent BSH) je výrobcem poskytnuta záruka na škody způsobené chybou tohoto systému. Na tyto škody je zákazníkovi spotřebiteli poskytnuta náhrada, a to po celou dobu životnosti spotřebiče. Vyloučena je náhrada škody v případě, kdy nebyl spotřebič zapojen do elektrického obvodu pod proudem.

8. Upozornění pro prodejce

Prodejce je povinen vyplnit správně a úplně záruční list v den prodeje výrobku. Při případné předprodejní reklamaci je třeba předložit řádně vyplněný reklamační protokol a pořizovací doklad (fakturu).

9. Ochrana osobních údajů

Osobní údaje zákazníka kupujícího budou použity výhradně k účelům pro zpracování objednávek a k případnému vyřízení záruky v souladu se zák. č. 101/2000 Sb., o ochraně osobních údajů.

10. Prohlášení o hygienické nezávadnosti výrobků

Všechny výrobky distribuované společností BSH domácí spotřebiče s.r.o. a přicházející do styku s potravinami splňují požadavky o hygienické nezávadnosti dle zákona č.258/2000 Sb., vyhlášky 38/2001 Sb. Toto prohlášení se vztahuje na všechny výrobky přicházející do styku s potravinami uvedené v aktuálním ceníku společnosti BSH domácí spotřebiče s.r.o.

Ujištění dovozce o vydání prohlášení o shodě

Vážený zákazníku,
dle § 13, odst.5 zákona č.22/1997 Sb. Vás ujišťujeme, že na všechny výrobky distribuované společností BSH domácí spotřebiče s.r.o. našim obchodním partnerům bylo vydáno prohlášení o shodě ve smyslu zákona č. 22/1997 Sb a nařízení vlády č. 17/2003 Sb., 616/2006 Sb. a 22/2003 Sb. a příslušných nařízení vlády. Toto ujištění dovozce o vydání prohlášení o shodě se vztahuje na všechny výrobky včetně plynových spotřebičů, které jsou obsaženy v aktuálním ceníku firmy BSH domácí spotřebiče s.r.o.

B/S/H/

Kontakt na servis domácích spotřebičů SIEMENS

BSH domácí spotřebiče s.r.o.
Radlická 350
158 00 Praha 5

Příjem oprav
Tel.: +420 251 095 546
Email: opravy@bshg.com

Objednávky příslušenství a náhradních dílů
Tel.: +420 251 095 556
Email: dily@bshg.com

Zákaznické poradenství
Tel.: +420 251 095 555
Email: siemens.spotrebice@bshg.com

Aktuální informace o servisu naleznete na internetových stránkách www.siemens-home.com/cz.
Zde máte možnost sjednat opravu pomocí online formuláře.



SIEMENS



Indukčný lánový gril

ET375FUB1E

siemens-home.com/sk

sk Návod na použitie

Obsah

	Použitie podľa určenia	4
	Dôležité bezpečnostné pokyny	4
	Príčiny poškodenia	5
	Ochrana životného prostredia	5
	Tipy na úsporu energie	5
	Ekologická likvidácia prístroja	5
	Zoznámenie sa s prístrojom	6
	Váš nový gril s lávovými kameňmi	6
	Ovládací panel	6
	Ovládacie plochy	7
	Ukazovateľ zvyškového tepla	7
	Pred prvým použitím	7
	Čistenie prístroja	7
	Rozohrievanie grilu	7
	Obsluha prístroja	8
	Grilovanie s vodou a s lávovými kameňmi	8
	Zapnutie alebo vypnutie	8
	Nastavenie grilu	8
	Predhrievanie grilu	8
	Doplnenie vody	9
	Po grilovaní	9
	Tabuľka grilovania	9
	Tipy a triky	10
	Detská poistka	10
	Zapnutie	10
	Vypnutie	10
	Automatická detská poistka	10
	Časové funkcie	11
	Budík	11
	Stopky	11
	Automatické vypnutie	11
	Ochrana pred náhodnou aktiváciou	12
	Zapnutie	12
	Vypnutie	12
	Indikátor spotreby energie	12
	Základné nastavenia	13
	Zmena základných nastavení	13
	Čistenie	14
	Nepoužívajte tieto čistiace prostriedky	14
	Čistenie prístroja	14

	Čo robiť v prípade poruchy?	15
	Chybové hlásenie na displeji	15
	Zákaznícky servis	16
	Číslo E a číslo FD	16

Ďalšie informácie o výrobkoch, príslušenstve, náhradných dieloch a servise nájdete na internete na: www.siemens-home.com/sk

Použitie podľa určenia

Tento návod si starostlivo prečítajte. Len potom môžete prístroj obsluhovať bezpečne a správne. Návod na používanie a montážny návod si odložte na neskoršie použitie alebo pre nasledujúceho vlastníka prístroja.

Po vybalení prístroj preskúšajte. Pokiaľ vznikli škody pri transporte, prístroj nepripájajte.

Prístroje bez zástrčky smie zapojovať iba oprávnený odborník. Ak je prístroj nesprávne zapojený, nemáte v prípade škody nárok na záruku.

Tento prístroj je určený len na používanie v domácnosti. Prístroj používajte len na prípravu jedál a nápojov. Na postup varenia sa musí dohliadať. Na krátkodobý postup varenia sa musí nepretržite dohliadať. Prístroj používajte iba v uzavretých priestoroch.

Tento prístroj je určený na použitie maximálne do výšky 2 000 metrov nad morom.

Nepoužívajte nevhodné ochranné zariadenia alebo detskú ochrannú mriežku. Môžu viesť k nehodám.

Tento prístroj nie je určený na prevádzku s externými spínacími hodinami alebo diaľkovým ovládaním.

Deti od 8 rokov a osoby so zníženými fyzickými, zmyslovými alebo duševnými schopnosťami, nedostatkom skúsenosti či vedomostí môžu tento prístroj používať len pod dozorom alebo po poučení o bezpečnom používaní prístroja a o nebezpečenstvách, ktoré pri jeho používaní vznikajú.

Nikdy nedovoľte deťom, aby sa hrali s prístrojom. Čistenie a používateľskú údržbu nesmú vykonávať deti bez dozoru.

Dôležité bezpečnostné pokyny

Prístroj je potrebné inštalovať v súlade s priloženými pokynmi určenými na jeho montáž.

Varovanie – Nebezpečenstvo požiaru!

- Horúci olej a tuk sa môžu rýchlo vznietiť. Horúci olej a tuk nikdy nenechávajte bez dozoru. Oheň nikdy nehaste vodou. Vypnite varnú zónu. Plameň opatrne zahaste pokrievkou, protipoziarnou dekou alebo podobne.
- Prístroj je veľmi horúci, horľavé materiály sa môžu vznietiť. Horľavé predmety (napr. plechovky sprejov, čistiace prostriedky) neuskladňujte a nepoužívajte na prístroji alebo v jeho bezprostrednej blízkosti. Na prístroj alebo do prístroja nikdy neodkladajte horľavé predmety.
- Prístroj sa veľmi zohreje, horľavé materiály sa môžu vznietiť. Nepoužívajte v tomto prístroji drevené uhlie alebo podobné palivo.

Varovanie – Nebezpečenstvo popálenia!

- Prístupné časti sa počas prevádzky rozhorúčia. Nikdy sa nedotýkajte horúcich častí. Deti držte v bezpečnej vzdialenosti.
- Kvapkajúci tuk môže počas grilovania krátko vzplanúť. Nenakláňajte sa nad prístroj. Dodržiavajte bezpečnú vzdialenosť.
- Gril zostane dlhý čas po vypnutí horúci. Grilu sa po vypnutí 30 - 45 minút nedotýkajte.
- Pri zatvorenom kryte prístroja dochádza k nahromadeniu tepla. Kryt prístroja zatvorte až vtedy, keď je prístroj vychladnutý. Prístroj nikdy nezapínajte s nasadeným krytom. Kryt prístroja nepoužívajte na udržiavanie teploty alebo na odkladanie.

Varovanie – Nebezpečenstvo úrazu elektrickým prúdom!

- Neodborné opravy sú nebezpečné. Ak prístroj nefunguje správne, vypnite poistku v poistkovej skrinke. Zavolajte servis. Opravu smie vykonať výhradne technik zákazníckeho servisu vyškolený našou spoločnosťou.
- Na horúcich častiach sa môže roztaviť izolácia káblov elektrických prístrojov. Zabráňte, aby sa prívodné káble elektrických prístrojov dostali do styku s horúcimi časťami prístroja.
- Pokiaľ by do prístroja vnikla vlhkosť, mohlo by to mať za následok úraz elektrickým prúdom. Nepoužívajte vysokotlakový ani parný čistič.
- Poškodený prístroj môže spôsobiť úraz elektrickým prúdom. Poškodený prístroj nikdy nezapínajte. Vytiahnite sieťovú zástrčku zo zásuvky alebo vypnite poistku v poistkovej skrinke. Zavolajte servis.

Príčiny poškodenia

Pozor!

- **Poškodenie prístroja použitím nevhodného príslušenstva:** Používajte len určené originálne príslušenstvo. Nepoužívajte grilovacie misky alebo hliníkovú fóliu. Grilovací rošt sa poškodí.
- Ak na sklokeramický panel alebo kryt spadnú tvrdé alebo ostré predmety, môžu sa poškodiť.

Ochrana životného prostredia

V tejto kapitole nájdete informácie o úspore energie a likvidácii prístroja.

Tipy na úsporu energie

- Prístroj predhrievajte len dovtedy, kým sa nedosiahne požadovaná teplota.
- Včas prepnite naspäť na nižší stupeň grilovania.
- Vyberte vhodný stupeň ďalšieho grilovania. Príliš vysokým stupňom ďalšieho grilovania plytváte elektrickou energiou.
- Využite zvyškové teplo grilu. Pri dlhšom čase prípravy vypnite prístroj už 5 – 10 minút pred skončením času prípravy.

Ekologická likvidácia prístroja

Obalové materiály likvidujte ekologickým spôsobom.



Tento prístroj je označený v súlade s európskou smernicou 2012/19/EÚ o nakladaní s použitými elektrickými a elektronickými zariadeniami (waste electrical and electronic equipment - WEEE). Táto smernica stanoví jednotný európsky (EU) rámec pre spätný odber a recyklovanie použitých zariadení.

Zoznámene sa s prístrojom

V tejto kapitole vám objasníme indikátory a ovládacie prvky. Okrem toho sa zoznámite s rôznymi funkciami vášho prístroja.

Váš nový gril s lávovými kameňmi

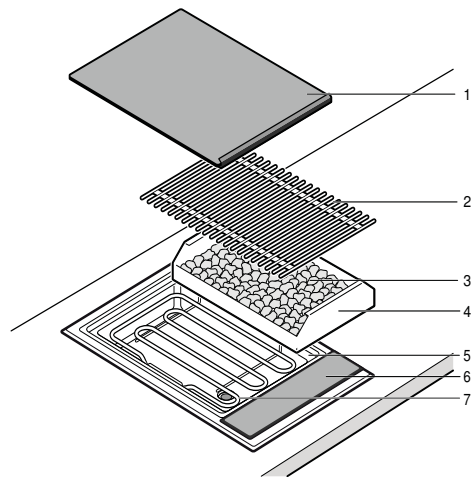



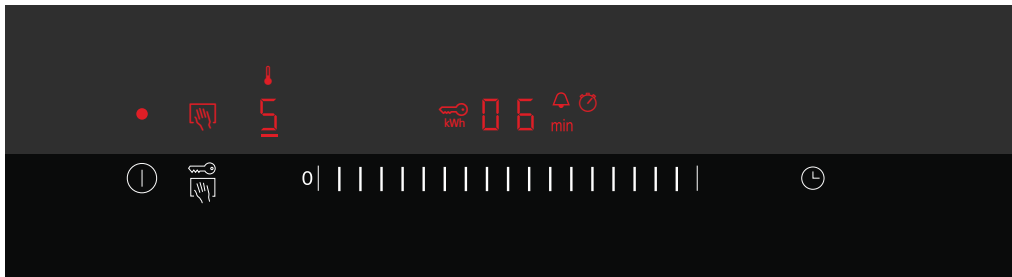

Č.	Označenie
1	Sklokeramický kryt
2	Grilovací rošt
3	Lávové kamene
4	Nádoba na lávové kamene
5	Grilovacia nádoba (vodný kúpeľ)
6	Ovládací panel
7	Ohrevné teleso grilu

Ovládací panel



Ukazovatele	
•	Prístroj je zapnutý
	Ochrana pred náhodnou aktiváciou
	Indikátor rozohrievania
0-9	Stupeň grilovania
	Detská poistka
kWh	Ukazovateľ spotreby energie
000	Čas trvania
H/h	Zvyškové teplo
	Budík

Ukazovatele	
min	Čas trvania
	Stopy

Ovládacie plochy	
	Zapnutie prístroja
	Zapnutie ochrany pred náhodnou aktiváciou/detskej poistky
0 	Nastavenie stupňa grilovania/budíka
	Zapnutie budíka/stopiek

Ovládacie plochy

Keď stlačíte symbol, príslušná funkcia sa aktivuje.

Upozornenia

- Keď stlačíte viaceré polia súčasne, nastavenia zostanú nezmenené. Tak môžete utrieť vykypené jedlo v oblasti nastavenia.
- Ovládacie plochy udržiavajte vždy suché. Vlhkosť má negatívny vplyv na jeho funkciu.

Ukazovateľ zvyškového tepla

Prístroj má dvojestupňový ukazovateľ zvyškového tepla.

Ak sa na ukazovateli objaví **H**, prístroj je ešte horúci. Ak sa prístroj viac ochladí, ukazovateľ sa zmení na **h**. Keď je prístroj dostatočne vychladnutý, ukazovateľ zhasne.



Pred prvým použitím

Tu sa dozviete, čo musíte urobiť, prv než začnete prvý raz pripravovať jedlo vo svojom prístroji. Najprv si prečítajte bezpečnostné upozornenia → "**Dôležité bezpečnostné pokyny**" na strane 4.

Čistenie prístroja

Pred prvým použitím prístroj a príslušenstvo dôkladne vyčistite vlažným umývacím roztokom.

Rozohrievanie grilu

Rozohrievajte gril bez potravín niekoľko minút na najvyššom stupni. Odstráni sa tým pach nového prístroja. Pri prvom rozohrievaní je mierne dymenie normálne.

Obsluha prístroja

V tejto kapitole sa dozviete, ako nastaviť váš prístroj.

V tabuľke nájdete nastavenia pre rôzne jedlá.

Grilovanie s vodou a s lávovými kameňmi

Upozornenie: Grilovacia nádobu pred každým použitím naplňte vodou. V opačnom prípade sa prístroj prehreje.

Množstvo vody závisí od toho, či chcete použiť lávové kamene. Lávové kamene akumulujú teplo ohrevného telesa grilu a postarajú sa tak o intenzívne vyžarovanie tepla a jeho rovnomerné rozvádzanie.

Naliate vody a vloženie lávových kameňov

1. Grilovací rošt odoberte a obidve ohrevné telesá grilu vyklopte dohora. Nádobu na lávové kamene vyberte z prístroja.
2. Uistite sa, že je odtokový ventil zatvorený.
3. Nalejte vodu do grilovacej nádoby.
Grilovanie s lávovými kameňmi: 0,7 l (dolná značka)
Grilovanie bez lávových kameňov: 2,5 l (horná značka)

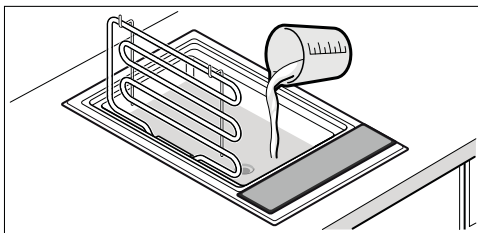

4. Grilovanie s lávovými kameňmi: Lávové kamene vyberte z obalu a vložte do nádoby na lávové kamene. Nádobu s lávovými kameňmi vložte do prístroja.

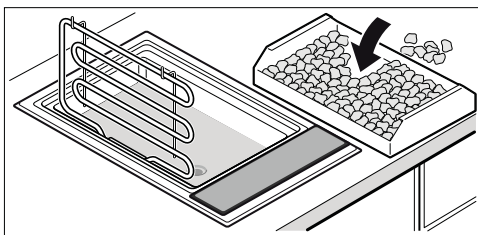

5. Ohrevné teleso grilu vyklopte nadol, položte grilovací rošt.

Gril je pripravený na použitie.

Zapnutie alebo vypnutie

Upozornenie: Prístroj sa automaticky vypne, keď je stupeň grilovania dlhšie ako 20 sekúnd nastavený na 0.

Zapnutie

Stlačte symbol .

Zaznie signál. Indikátor nad hlavným vypínačom svieti. Prístroj je pripravený na použitie.

Vypnutie

Stlačte symbol  dovedy, kým ukazovateľ nad hlavným vypínačom nezhasne.

Prístroj je vypnutý. Indikátor zvyškového tepla svieti ďalej, kým nie je prístroj dostatočne vychladnutý.

Nastavenie grilu

V oblasti nastavenia nastavte požadovaný stupeň grilovania.

Stupeň grilovania 1 = najnižší výkon

Stupeň grilovania 9 = najvyšší výkon

Nastavenie stupňa grilovania

1. Gril zapnite hlavným vypínačom .
2. Prechádzajte prstom po oblasti nastavenia, kým sa na ukazovateľ objaví požadovaný stupeň grilovania. Indikátor rozohrievania bliká.



Upozornenie: Gril sa reguluje zapínaním a vypínaním ohrevného telesa grilu. Aj pri najvyššom výkone sa ohrevné teleso grilu môže zapnúť alebo vypnúť.

Predhrievanie grilu

Potravinu na grilovanie položte až po uplynutí času predhrievania. Symbol predhrievania zhasne. Počas času predhrievania ohrieva gril na plnom výkone. Potom sa teplota zapínaním a vypínaním ohrevného telesa zníži, aby sa dosiahla stála teploty pre príslušný stupeň.

Čas predhrievania je podľa nastaveného stupňa grilovania 8 až 10 minút.

Upozornenie: Prázdny gril predhrievajte 8 – 12 minút. Dlhší čas rozohrievania môže viesť k vypnutiu grilu (ochrana proti prehriatiu). Prístroj vypnite a pred ďalším zapnutím ho nechajte vychladnúť.

Doplnenie vody

⚠ Varovanie – Nebezpečenstvo obarenia!

Ak sa pri dolievaní dostane voda na horúci grilovací rošt alebo ohrevné teleso grilu, vznikne horúca vodná para. Pri dolievaní nesiahajte nad gril a nelejte vodu cez horúce konštrukčné časti.

Ak je v grilovacej nádobe príliš málo vody, ochrana proti prehriatiu prístroj vypne. Počas grilovania dbajte na hladinu vody v grilovacej nádobe a v prípade potreby vodu doplňte.

Upozornenie: Aby ste doplnili vodu, musíte odobrať grilovací rošt a obidve ohrevné telesá grilu vyklopte dohora. Predtým, ako nalejete vodu, nechajte gril dostatočne vychladnúť.

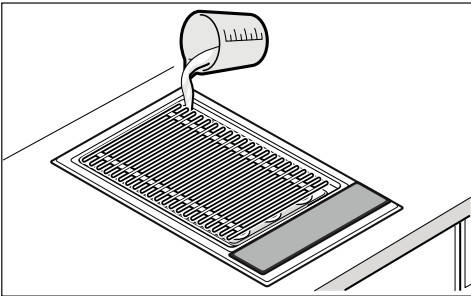

Grilovanie s lávovými kameňmi a bez lávových kameňov: 0,7 l

Po grilovaní

Sklokeramický kryt položte až po úplnom vychladnutí grilu. Vlhké lávové kamene nechajte úplne vyschnúť, kým položíte sklokeramický kryt, ináč sa môže vytvoriť pleseň.

Ak by bola voda pri vypúšťaní ešte horúca, najprv k nej prilejte studenú vodu na ochladenie! Pred vypustením vody postavte pod odtokový ventil žiaruvzdornú nádobu. Otvorte ventil otočením páčky o 90° nadol. Potom ventil zatvorte otočením páčky nahor až na doraz.

Tabuľka grilovania

Údaje v tabuľkách sú orientačné hodnoty a platia pre predhriaty gril. Hodnoty sa môžu v závislosti od druhu a množstva grilovaných potravín líšiť.

Potravinu na grilovanie položte až po uplynutí času predhrievania.

Grilované potraviny minimálne jedenkrát obráťte.

Grilovaná potravina	Stupeň grilovania s lávovými kameňmi	Stupeň grilovania s vodným kúpeľom	Čas grilovania v minútach	Informácia
Hovädzi steak, medium, 2 - 3 cm	7 - 8	9	8 - 10	
T-Bone steak, doružova, 3 cm	5 - 6	6 - 7	10 - 15	
Bravčový steak, bez kostí	6 - 7	7 - 8	12 - 16	
Bravčové kotlety, 2 cm	3 - 4	4 - 5	15 - 20	Narežte pozdĺž kosti.
Jahňacie kotlety, doružova, 2 cm	4 - 5	5 - 6	12 - 15	
Kuracie prsia, 2 cm	4 - 5	5 - 6	15 - 20	
Kuracie krídelká, à 100 g	4 - 5	5 - 6	15 - 20	
Morčací rezeň, prírodný, 2 cm	4 - 5	5 - 6	12 - 15	
Steak z lososa, 3 cm	2 - 3	3 - 4	20 - 25	Grilovací rošt potrite olejom.
Steak z tuniaka, 2 cm	3 - 4	4 - 5	10 - 15	Grilovací rošt potrite olejom.
Pstruh, v celku, 200 g	4 - 5	5 - 6	12 - 15	Kožu dobre potrite olejom, pred obrátením potrite ešte raz olejom.
Obrie krevety, à 30 g	5 - 6	6 - 7	12 - 15	
Hamburgery/fašírky, 1 cm	3 - 4	4 - 5	12 - 17	
Šašlik, à 100 g	2 - 3	3 - 4	17 - 25	Častejšie obráťte.
Grilovaná klobása, à 100 g	3 - 4	4 - 5	10 - 20	
Zelenina	1 - 2	2 - 3	8 - 12	napr. baklažán, cuketa narezaná na plátky hrúbky 1 cm, paprika na štvrtiny



Typy a triky

- Gril vždy predhrejte. Intenzívnym vyžarovaním tepla sa tak rýchlo vytvorí kôrka a štava už nebude môcť vyteč z mäsa.
- Grilovanú potravinu môžete pred grilovaním potrieť olejom odolným voči vysokým teplotám (napr. podzemnicový olej) alebo marinovať. Zlepší sa tým chuť. Dávajte pozor na to, aby ste nepoužili príliš veľa oleja/marinády, ináč bude potravina horieť a silno dymiť.
- Pred grilovaním mäso nesofte. Ináč sa uvoľnia z neho rozpustné výživné látky a štava.
- Položte grilovanú potravinu priamo na rošt. Nepoužívajte hliníkovú fóliu alebo grilovacie misky.
- Grilovanú potravinu obráťte až vtedy, keď sa dá ľahko uvoľniť z roštu. Keď zostane mäso prilepené na rošte, narušia sa vlákna a štava z neho začne vytekať.
- Počas grilovania nepichajte do mäsa, ináč z neho môže začať vytekať štava.
- Solené mäso, ako šunka alebo bravčové údené, sa nehodia na grilovanie. Môže dôjsť k zdraviu škodlivému spojeniu.
- Kotle s kosťou a vrstvu tuku viackrát nakrojte, aby sa pri grilovaní mäso nevyklenulo.
- Vrstvu tuku odstráňte radšej po grilovaní ako pred ním, ináč mäso stratí štavu a arómu.
- Hydina bude obzvlášť chrumkavá a hnedá, pokiaľ ju ku koncu pečenia potriete maslom, slanou vodou alebo pomarančovou šťavou.
- Ovocie sa môže po grilovaní podľa chuti dochutiť medom, javorovým sirupom alebo citrónovou šťavou.
- Zeleninu s dlhou dobou prípravy (kukuričné klasy) môžete pred grilovaním predvariť.
- Rybie filé grilujte najprv na strane s kožou. Kožu potrite olejom alebo poprášate múkou, aby sa neprilepila na grilovací rošt.
- Grilované jedlo servírujte horúce. Neudržiavajte ho teplé, lebo bude tuhé.
- Odkvapkávajúci tuk sa môže na horúcom ohrevnom telese zapáliť a môže spôsobiť krátke vzplanutie a dymenie. Aby sa toto riziko znížilo, jedlá s obsahom tuku by sa mali grilovať nad vodným kúpeľom.



Detská poistka

Váš prístroj je vybavený detskou poistkou, aby ho deti nemohli nedopatrením zapnúť.

Zapnutie

1. Vypnite prístroj.
2. Tlačte symbol  minimálne 4 sekundy. Ukazovateľ  svieti asi 10 sekúnd. Prístroj je zablokovaný.

Vypnutie

Tlačte symbol  dovtedy, kým symbol  nezhasne. Detská poistka je vypnutá.

Automatická detská poistka

Touto funkciou sa detská poistka aktivuje vždy automaticky, keď prístroj vypnete.

Zapnutie

Zapnite automatickú detskú poistku → "Základné nastavenia" na strane 13.

Časové funkcie





Existujú 2 rôzne časové funkcie:

- Budík
- Stopky

Budík

Pomocou budíka môžete nastaviť čas do 99 minút. Je nezávislý od všetkých ostatných nastavení.

Nastavenie budíka

1. Keď je vypnutý prístroj, **stlačte** jedenkrát symbol , keď je prístroj zapnutý, **stlačte** symbol  dvakrát. Ukazovateľ  svieti. Na ukazovateli svieti **00** min.
Upozornenie: Keď je prístroj zapnutý, jednorazovým stlačením symbolu  sa zapnú stopky.
2. Požadovaný čas nastavte v oblasti nastavenia. Po niekoľkých sekundách sa začne odpočítavať čas.

Po uplynutí času

Po uplynutí času zaznie zvukový signál na ukazovateli a bude 10 sekúnd blikať . Bliká indikátor .

Stlačte ľubovoľný symbol.

Indikátory zhasnú a zvukový signál prestane znieť.

Úprava času



Pomocou symbolu  vyberte budík a nastavte ho nanovo.

Stopky

Stopky ukazujú čas, ktorý uplynul od aktivácie stopiek. Stopky pracujú iba vtedy, keď je prístroj zapnutý. Keď sa prístroj vypne, spolu s ním sa vypnú aj stopky.

Upozornenie: Ak sa stopky dodatočne zapnú ku budíku, zobrazí sa nastavenie na 10 sekúnd na ukazovateli časovača. Potom sa budú opäť zobrazovať stopky.

Zapnutie

1. Stlačte symbol .
Na ukazovateli sa zobrazí **00**.
2. Stlačte oblasť nastavenia.
Spustí sa záznam času. V priebehu prvej minúty sa zobrazuje čas v sekundách, potom v minútach.
3. Keď chcete ukazovateľ časovača znova zobraziť, stlačte symbol .

Vypnutie

1. Stlačte symbol .
2. Stlačte oblasť nastavenia.
Stopky sa vypnú. Ukazovateľ časovača zhasne.

Automatické vypnutie

Ak je prístroj zapnutý dlhší čas bez zmeny nastavenia, aktivuje sa automatické vypnutie.

Ohrev prístroja sa preruší. Na ukazovateli varnej zóny blikajú striedavo **F B** a ukazovateľ zvyškového tepla **H/h**.

Keď sa dotknete ľubovoľnej ovládacej plochy, indikátor zhasne. Môžete znova vykonať nastavenie.

To, kedy sa aktivuje automatické vypnutie, závisí od nastaveného stupňa grilovania (2 až 4 hodiny).

Ochrana pred náhodnou aktiváciou

Ak utierate ovládací panel, keď je prístroj zapnutý, môže dôjsť k zmene nastavení.

Aby sa tomu predišlo, váš prístroj má funkciu ochrany pred náhodnou aktiváciou.

Zapnutie

Na zapnutom prístroji stlačte symbol .

Zaznie signál. Ukazovateľ  svieti. Ovládací panel je na 30 sekúnd zablokovaný. Ovládací panel môžete utrieť bez toho, aby ste zmenili nastavenia.

Upozornenie: Hlavný vypínač je z funkcie ochrany pred náhodnou aktiváciou vyňatý. Prístroj môžete kedykoľvek vypnúť.

Vypnutie

Stlačte symbol . Ochrana pred náhodnou aktiváciou je vypnutá.

Indikátor spotreby energie

Pomocou tejto funkcie môžete zobraziť celkovú spotrebu energie medzi zapnutím a vypnutím prístroja.

Po vypnutí sa bude 10 sekúnd zobrazovať hodnota spotreby v kilowatthodinách, napr. 1,87 kWh.

Presnosť zobrazovanej hodnoty je okrem iného závislá od kvality napätia danej elektrickej siete.

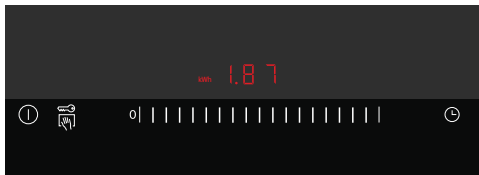

Indikátor spotreby energie pravdepodobne nie je aktivovaný → "Základné nastavenia" na strane 13.

Základné nastavenia

Váš prístroj má rôzne základné nastavenia. Tieto nastavenia si môžete upraviť podľa vlastných potrieb.

Indikátor	Funkcia
c 0	Obnovenie základných nastavení
0	Vypnuté.*
1	Zapnuté.
c 1	Detská poistka
0	Automatická detská poistka vypnutá.*
1	Automatická detská poistka zapnutá.
2	Manuálna a automatická detská poistka vypnutá.
c 2	Zvukový signál
0	Potvrdzujúci signál a signál chybnéj obsluhy sú vypnuté (signál hlavného vypínača vždy zostáva zapnutý).
1	Zapnutý je len signál chybnéj obsluhy.
2	Zapnutý je len potvrdzujúci signál.
3	Potvrdzujúci signál a signál chybnéj obsluhy sú zapnuté.*
c 3	Indikátor spotreby energie (Podrobnosti o sieťovom napätí si vyžiadajte od svojho dodávateľa elektrickej energie.)
0	Indikátor spotreby vypnutý.*
1	Indikátor spotreby pri sieťovom napätí 230 V.
3	Indikátor spotreby pri sieťovom napätí 220 V.
4	Indikátor spotreby pri sieťovom napätí 240 V.
c 5	Automatické vypnutie (Čím vyšší stupeň je nastavený, tým dlhší je čas do vypnutia.)
0	2 – 4 hodiny do vypnutia.*
1	1 – 2 hodiny do vypnutia.
2	30 – 60 minút do vypnutia.
c 6	Trvanie signálu uplynutia doby časovača
1	10 sekúnd*
2	30 sekúnd.
3	1 minúta
c 8	Demonštračný režim
0	Vypnuté.*
1	Zapnuté. Prístroj sa môže obsluhovať, ale neheje.

*Základné nastavenie

Zmena základných nastavení

Prístroj musí byť vypnutý.

1. Prístroj zapnite.
2. V priebehu nasledujúcich 10 sekúnd tlačte symbol  asi 4 sekundy, kým nezaznie akustický signál.



c a 1 striedavo blikajú a 0 svieti.

3. Symbol  viackrát stláčajte, kým sa neobjaví požadovaný ukazovateľ.
4. V oblasti nastavení nastavte požadovanú hodnotu.



5. Krok 3 a 4 opakujte, kým požadované nastavenia nebudú zmenené.
6. Tlačte symbol  asi 4 sekundy, kým nezaznie akustický signál. Nastavenia sú uložené.

Neuloženie zmien

Základné nastavenie opustíte vypnutím prístroja hlavným vypínačom. Zmeny sa neuložia.

Čistenie

Pri starostlivom ošetrovaní a čistení zostane váš prístroj dlho pekný a funkčný. Tu vám vysvetlíme, ako správne ošetrovať a čistiť váš prístroj.

Vhodné čistiace a ošetrovacie prostriedky si môžete zakúpiť v zákaznickom servise.

⚠ Varovanie – Nebezpečenstvo popálenia!

Prístroj sa počas prevádzky rozhorúči. Pred čistením ho nechajte vychladnúť.

⚠ Varovanie – Nebezpečenstvo úrazu elektrickým prúdom!

Pokiaľ by do prístroja vnikla vlhkosť, mohlo by to mať za následok úraz elektrickým prúdom. Nepoužívajte vysokotlakový ani parný čistič.

⚠ Varovanie – Nebezpečenstvo popálenia!

Prístupné časti sa počas prevádzky rozhorúčia. Nikdy sa nedotýkajte horúcich častí. Deti držte v bezpečnej vzdialenosti.

Nepoužívajte tieto čistiace prostriedky

- Abrazívne alebo ostré čistiace prostriedky
- Čistiace prostriedky s obsahom kyselín (napr. ocot, kyselina citrónová atď.)
- Čistiace prostriedky s obsahom chlóru alebo vysokým obsahom alkoholu
- Sprej na rúry
- Tvrdé abrazívne špongie, kefy alebo abrazívne vankúšiky
- Nové čistiace špongie pred použitím dôkladne premyte.

Čistenie prístroja

Prístroj nechajte vychladnúť a vyčistíte ho po každom použití. Zabráni sa tak pripáleniu zvyškov.

Po viacnásobnom pripálení sa dajú zvyšky len ťažko odstrániť.

1. Nechajte prístroj vychladnúť.
2. Odoberte grilovací rošt.
3. Ohrevné teleso otočte dohora.
4. Vaničku na lávové kamene s lávovými kameňmi vyberte.
5. Pripálené zvyšky nechajte namočené vo vode s umývacím prostriedkom.

Upozornenie: Pripálené zvyšky nezoškrabujte.

Časť prístroja / povrch	Odporúčané čistenie
Grilovací rošt	Odstráňte hrubé zvyšky kefkou na riad. Grilovací rošt nechajte odmoknúť v dreze. Vyčistite kefkou na riad a umývacím prostriedkom vyčistite a dôkladne osušte. Na ťažko odstrániteľné nečistoty naneste na studenom prístroji náš gélový čistič grilov (obj. číslo 00463582) a nechajte pôsobiť minimálne 2 hodiny, pri silnom znečistení cez noc. Potom dôkladne opláchnite a osušte. Rešpektujte upozornenia uvedené na obale čistiaceho prostriedku. Upozornenie: Neumývajte v umývačke riadu!
Vanička na lávové kamene a grilovacia nádoba	Vyberte lávové kamene, prípadne vypustite vodu. Vyčistite v dreze s vodou a umývacím prostriedkom kefkou na riad a osušte mäkkou utierkou. Ťažko odstrániteľné nečistoty nechajte namočené alebo odstráňte našim gélovým čističom grilov (obj. číslo 00463582).
Lávové kamene	Veľmi vlhké lávové kamene príležitostne vysušte v rúre na pečenie pri teplote 200 °C. Zabráni sa tým možnému vytváraniu plesní. Lávové kamene vymeňte, keď sú čierne. Lávové kamene sú vtedy úplne nasiaknuté tukom a počas prevádzky môžu silno dymiť alebo sa tuk môže zapáliť. Vhodné lávové kamene dostanete u vášho špecializovaného predajcu (obj. číslo 00291050). Pri vkladaní dávajte pozor, aby ohrevné teleso grilu nedosadalo priamo na lávové kamene.
Ovládací panel a sklokeramický kryt	Vyčistite mäkkou, vlhkou handričkou a malým množstvom umývacieho prostriedku, handrička nesmie byť príliš mokrá. Osušte mäkkou utierkou.

Čo robiť v prípade poruchy?

Varovanie – Nebezpečenstvo úrazu elektrickým prúdom!

Neodborné opravy sú nebezpečné. Ak prístroj nefunguje správne, vypnite poistku v poistkovej skrínke. Zavolajte servis. Opravu smie vykonať výhradne technik zákaznického servisu vyškolený našou spoločnosťou.

Ak sa vyskytne porucha, často je spôsobená iba nejakou maličkosťou. Dodržte pokyny uvedené v tabuľke, až potom kontaktujte zákaznický servis.

Elektronika prístroja sa nachádza pod ovládacím panelom. Z rôznych príčin môže teplota v tejto oblasti výrazne vzrásť.

Aby sa elektronika neprehriala, prístroj sa v prípade potreby automaticky vypne. Striedavo sa zobrazí indikátor **F2** alebo **F4** spolu s ukazovateľom zvyškového tepla **H** alebo **h**.

Indikátor	Porucha	Opatrenie
Žiadne	Napájanie je prerušené.	Skontrolujte domovú poistku prístroja. Pomocou iných elektronických prístrojov skontrolujte, či nejde o výpadok elektrického prúdu.
Všetky indikátory bliikajú.	Ovládací plocha je mokrá alebo sa na nej nachádza nejaký predmet.	Ovládací plochu osušte alebo odstráňte predmet.
F4	Elektronika sa prehriala. Preto sa prístroj vypol.	Počkajte, kým elektronika dostatočne nevychladne. Dotknite sa ľubovoľnej ovládacej plochy. F4 zhasne.
FB	Prístroj bol príliš dlho v prevádzke a vypol sa.	Prístroj opäť zapnite.
dE	Prístroj neheje. Je zapnutý demo režim.	Vypnutie demo režimu: Prístroj odpojte na 30 sekúnd od elektrickej siete (vypnite domovú poistku alebo istič v poistkovej skrínke). Prístroj zapnite. Počas nasledujúcich 3 minút sa dotknite ľubovoľnej ovládacej plochy. Demo režim sa vypne.

Chybové hlásenie na displeji

Keď sa na displeji s ukazovateľmi zobrazí chybové hlásenie označené písmenom „E“, napr. E0111, prístroj vypnite a znova zapnite.

Ak ide o jednorazovú poruchu, hlásenie zmizne. Ak sa chybové hlásenie zobrazí znovu, kontaktujte zákaznický servis a uveďte pritom presné znenie chybového hlásenia.

Zákaznícky servis

Keď si váš prístroj vyžaduje opravu, je tu pre vás náš zákaznícky servis. Vždy nájdeme vhodné riešenie, aby sme zabránili aj zbytočným návštevám personálu zákaznickeho servisu.

Číslo E a číslo FD

Pri komunikácii so servisom uveďte číslo výrobu (E-Nr.) a výrobné číslo (FD-Nr.) vášho prístroja aby sme vás mohli kvalifikovane obslúžiť. Typový štítok s číslami nájdete na spodnej strane prístroja.

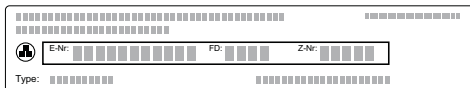

The diagram shows a rectangular label with a grid of small squares. On the left side, there is a circular logo with a telephone handset. To the right of the logo, there are three main sections: 'E-Nr.' followed by a row of 10 squares, 'FD' followed by a row of 10 squares, and 'Z-Nr.' followed by a row of 10 squares. Below these sections, there is a 'Type:' label followed by a row of 10 squares.

Aby ste v prípade potreby nemuseli dlho hľadať, môžete sem vpísať údaje o vašom prístroji a telefónne číslo zákaznickeho servisu.

Číslo výrobu (E-Nr.)	Výrobné číslo (FD-Nr.)
Zákaznícky servis 	

Dovoľujeme si vás upozorniť, že návšteva servisného technika v prípade poruchy spôsobenej nesprávnou obsluhou je aj v rámci záručného obdobia spočítaná.

Kontaktné údaje všetkých krajín nájdete v priloženom zozname **zákazníckych servisov**.

Spoľahnite sa na kompetentnosť výrobcu. Zabezpečíte tým, aby oprava bola vykonaná vyškolenými servisnými technikmi, ktorí sú vybavení originálnymi náhradnými dielcami pre váš prístroj.

Dovozca: **BSH domáci spotrebiče s.r.o.**
Radlická 350
158 00 Praha 5

Výrobok:	Produktové číslo: E-Nr. Poradové číslo: FD
Dátum predaja, pečiatka, podpis	Dátum montáže, pečiatka, podpis

Predajca je povinný úplne a čitateľne vyplniť všetky požadované údaje v záručnom liste v deň predaja spotrebiča. Neoddeliteľnou súčasťou tohto záručného listu je daňový doklad o predaji výrobku.

Záručný list je dokladom práv spotrebiteľa v zmysle Občianskeho zákonníka. Je súčasťou výrobku s výrobným číslom uvedeným na prednej strane tohto záručného listu, zvlášť v prípadoch dlhších než zákonom daná záručná lehota je záručný list jedným z dokázateľných prostriedkov práv užívateľa. Je v záujme spotrebiteľa, aby si skontroloval správnosť a úplnosť všetkých uvedených údajov, ako i to, či dostal od predajcu záručný list so správnym označením pre uvedený druh výrobku.

Odporúča sa, aby výrobky montoval a uviedol do prevádzky autorizovaný servis, ktorý poskytuje záruku odbornej montáže, predvedenie a preskúšanie výrobku.

Montáž a inštalácia spotrebiča musí byť vykonaná v súlade s vyhláškou ÚBP SR č. 718/2002 Z. z. súvisiacich predpisov a noriem v platnom znení.

Pred montážou výrobku je nutné, aby boli splnené všetky podmienky pre pripojenie na inžinierske siete podľa platných noriem a podľa návodu na použitie.

Zápisy o uskutočnených opravách:

Dátum objed. opravy	Dátum dokončenia	Číslo oprav. listu	Stručný opis poruchy

Upozornenie pre predajcov

Predajca je povinný dať zákazníkovi platný doklad o predaji, kde bude uvedený dátum predaja a označenie spotrebiča, a súčasťou dokladu o kúpe tovaru je správne a úplne vyplnený záručný list v deň predaja výrobku. V prípade predpredajnej reklamácie je potrebné predložiť riadne vyplnený reklamačný protokol.

Záručné podmienky

- na výrobok sa poskytuje záručná lehota **24 mesiacov** odo dňa zakúpenia výrobku kupujúcim
- spotrebiteľ je oprávnený chybu vytknúť do šiestich mesiacov od jej zistenia, najneskôr však do uplynutia záručnej lehoty
- pri reklamácií je podmienkou predložiť platný daňový doklad o kúpe výrobku (napr. pokladničný blok, faktúru a pod.)
- ak je výrobok používaný na iný než výrobcom stanovený účel alebo je výrobok používaný v rámci predmetu obchodnej činnosti, poskytuje sa záručná lehota 6 mesiacov odo dňa zakúpenia, keďže spotrebiče sú určené výhradne na použitie v domácnosti
- za chybu výrobku sa nepovažuje jeho nadmerné opotrebovanie a z toho vyplývajúce absencie niektorých pôvodných vlastností, ktoré boli spôsobené napr. zanedbaním bežnej údržby, čistenia, nadmerným používaním výrobku
- záručná lehota neplynie počas obdobia, keď kupujúci nemôže užívať tovar pre jeho chyby, za ktoré zodpovedá predávajúci
- ak nebude zistená žiadna porucha, na ktorú sa vzťahuje bezplatná záručná oprava, alebo bude zistená porucha nezavinená výrobcom, hradí náklady spojené s vyslaním servisného technika osoba, ktorá uplatnila nárok na túto opravu
- záručné opravy vykonávajú autorizované servisné strediská podľa zoznamu uvedeného v tomto záručnom liste

Právo na bezplatnú opravu výrobku na náklady BSH domáci spotrebiče s.r.o., organizačná zložka Bratislava, zaniká, ak:

- je nečitateľný výrobný štítok alebo na výrobku chýba,
- údaje na doklade o predaji sa líšia od údajov uvedených na výrobnom štítku spotrebiča,
- výrobok bol namontovaný v rozpore s návodom na montáž, prípadne nebol dodržaný súlad s platnými STN alebo s návodom na obsluhu,
- výrobok bol neodborne namontovaný alebo nebol uvedený do prevádzky organizáciou oprávnenou v zmysle vyhlášky ÚBP SR č. 718/2002 Z. z., platí pre plynové spotrebiče a spotrebiče s elektrickým napájaním 400 V, ako i pre spotrebiče dodávané bez elektrického kábla, prípadne bez elektrickej koncovky,
- bola vykonaná konštrukčná zmena alebo zásah do výrobku neoprávnenou osobou,
- porucha na výrobku vznikla použitím neoriginálnych náhradných dielov alebo príslušenstva,
- ide o poškodenie: mechanické, nadmernou záťažou, v dôsledku vodného kameňa, neodborného zapojenia, živelnou pohromou, vonkajšími vplyvmi a pod.

Vyhlasenie o hygienickej neškodnosti výrobku

Všetky výrobky distribuované spoločnosťou BSH domáci spotrebiče s.r.o., organizačná zložka Bratislava, prichádzajúce do styku s potravinami **spĺňajú požiadavky** o hygienickej neškodnosti podľa **európskej normy EC 1935/2004**. Toto vyhlásenie sa vzťahuje na všetky výrobky prichádzajúce do styku s potravinami uvedené v aktuálnom cenníku BSH domáci spotrebiče s.r.o., organizačná zložka Bratislava.



Symbol uvedený na výrobku alebo jeho obale upozorňuje na to, že výrobok po skončení jeho životnosti nepatrí k bežnému domácejmu odpadu, ale ho treba odovzdať do špeciálnej zberne odpadu na recyklovanie elektrických alebo elektronických spotrebičov. Vašou podporou správnej likvidácie pomáhate opäť získať cenné suroviny a chrániť tak životné prostredie. Ďalšie informácie o recyklovaní tohto výrobku získate na miestnom úrade, v zberni odpadu alebo v združení Envidom, ktoré zabezpečuje zber, prepravu, spracovanie, recykláciu a ekologické zneškodňovanie elektroodpadu v zmysle zákona.

Uistenie dovozcu o vydaní vyhlásenia o zhode

Vážený zákazník,

Podľa zákona č. 264/1999 Z. z. Vás uistujeme, že na všetky výrobky distribuované spoločnosťou BSH domáci spotrebiče s. r. o. našim obchodným partnerom, bolo vydané prehlásenie o zhode v zmysle zákona č. 264/1999 Z. z. a príslušných nariadení vlády. Toto uistenie dovozcu o vydaní prehlásenia o zhode sa vzťahuje na všetky výrobky vrátane plynových spotrebičov, ktoré sú obsiahnuté v aktuálnom cenníku firmy BSH domáci spotrebiče s. r. o.

Kontakt na servis domácich spotrebičov SIEMENS

Dodávateľ:

BSH domácí spotřebiče s.r.o.- organizačná zložka Bratislava

BSH domácí spotřebiče s.r.o.
Radlická 350
158 00 Praha 5

Príjem opráv:

Tel.: +421 244 450 808
Email: **opravy@bshg.com**

Objednávky príslušenstva a náhradných dielov:

Tel.: +421 244 452 041
Email: **dily@bshg.com**

Zákaznícke poradenstvo:

Tel.: +421 244 452 041
Email: **siemens.spotrebice@bshg.com**

Aktuálne informácie o servise nájdete na internetových stránkach **www.siemens-home.com/sk**.

Tu máte možnosť si dojednať opravu pomocou online formulára.

